

PORTER

ENGLISH

- Do not dispose of any packaging or contents of the shipping carton until assembly is completed to avoid accidentally discarding small parts or hardware.
- The lighting fixture is meant for indoor use. It must be connected only to 3-wire, single-phase electrical supply systems (provided with Ground wire or equivalent protection system).
- For your safety, it is strongly recommended that two people install the lighting fixture.
- This fixture has been rated for up to one (1) **40-watt maximum TYPE A standard incandescent light bulb** (not included) or one (1) **09-watt compact fluorescent light bulb** (not included) or one (1) **09-watt LED light bulb** (not included). To avoid the risk of fire, do not exceed the recommended wattage.
- **“This lighting fixture is intended for indoor or protected/covered outdoor areas. Do not expose to direct rainfall. SUITABLE FOR EITHER DRY OR DAMP LOCATIONS.”**
- Light bulb should be centered inside the sconce shade. Making sure it does not touch the shade side.
- **Save these instructions.**

WARNING:

- **To reduce the risk of fire, electrical shock or personal injury, always turn off light fixture and allow it to cool prior to replacing light bulb.**
- **Do not touch bulb when fixture is turned on. Do not look directly at lit bulb.**
- **Keep flammable materials away from lit bulb.**
- **Wash hands after installing, handling, cleaning or otherwise touching this light fixture.**

Pre-assembly:

- Remove all parts and hardware from box along with any plastic protective packaging.
- Do not discard any contents until after assembly is complete to avoid accidentally discarding small parts or hardware.
- For your safety and convenience, assembly by two people is recommended.

FRANÇAIS

- Ne jetez rien des produits d'emballage et du contenu de la boîte jusqu'à ce que l'assemblage soit terminé, afin d'éviter de jeter par mégarde de petites pièces ou des morceaux.
- Le luminaire est conçu pour une utilisation en intérieur. Il doit être connecté uniquement à des systèmes d'alimentation électrique monophasés à 3 fils (fournis avec fil de terre ou système de protection équivalent).
- Pour votre sécurité, il est vivement recommandé à deux personnes d'installer le luminaire.
- Ce luminaire a été évalué pour un maximum de une (1) ampoules à incandescence standard de TYPE A d'un maximum de 40-watts (non incluses) ou une (1) 09-watts ampoule fluorescente compacte de (non incluse) ou une (1) ampoules LED de 09-watts (non incluses). Pour éviter les risques d'incendie, ne dépassez pas la puissance recommandée.
- «Ce luminaire est destiné aux espaces intérieurs ou extérieurs protégés / couverts. Ne pas exposer aux précipitations directes. ADAPTÉ À CHAQUE LOCALISATION À SEC OU HUMIDE. »
- L'ampoule doit être centrée à l'intérieur de l'abat-jour. Assurez-vous qu'il ne touche pas l'ombre.
- Enregistrez ces instructions.

ATTENTION:

- Pour réduire les risques d'incendie, de choc électrique ou de blessures, éteignez toujours le luminaire et laissez-le refroidir avant de remplacer l'ampoule.
- Ne touchez pas l'ampoule lorsque l'appareil est allumé. Ne regardez pas directement l'ampoule allumée.
- Gardez les matériaux inflammables à l'écart de l'ampoule allumée.
- Lavez-vous les mains après avoir installé, manipulé, nettoyé ou touché d'une autre manière ce luminaire.

Pré-assemblage:

- Retirez toutes les pièces et le matériel de la boîte avec tous les emballages de protection en plastique.
- Ne jetez aucun contenu avant la fin du montage pour éviter de jeter accidentellement de petites pièces ou du matériel.
- Pour votre sécurité et votre confort, le montage par deux personnes est recommandé.

ESPAÑOL

- Para evitar desechar accidentalmente las partes pequeñas o las piezas de ferretería, no tirar el embalaje o contenido de la caja hasta que el ensamblaje esté completo.
- El dispositivo de iluminación está diseñado para uso en interiores. Debe conectarse solo a sistemas de suministro eléctrico monofásico de 3 cables (provistos con cable de tierra o sistema de protección equivalente).
- Para su seguridad, se recomienda encarecidamente que dos personas instalen el dispositivo de iluminación.
- Este accesorio ha sido calificado para hasta una (1) bombillas incandescentes TIPO A de 40- vatios como máximo (no incluidas) o una (1) 09- vatios bombilla fluorescente compacta de (no incluida) o una (1) bombillas LED de 09- vatios (no incluidas). Para evitar el riesgo de incendio, no exceda la potencia recomendada.
- "Este accesorio de iluminación está destinado a áreas interiores o exteriores protegidas / cubiertas. No exponer a la lluvia directa. APTO PARA CUALQUIER LUGAR SECO O HÚMEDO".
- La bombilla debe estar centrada dentro de la pantalla del aplique. Asegurándose de que no toque el lado de la sombra.
- Guarda estas instrucciones.

ADVERTENCIA:

- Para reducir el riesgo de incendio, descarga eléctrica o lesiones personales, apague siempre la lámpara y deje que se enfríe antes de reemplazar la bombilla.
- No toque la bombilla cuando el accesorio esté encendido. No mire directamente a la bombilla encendida.
- Mantenga los materiales inflamables lejos de la bombilla encendida.
- Lávese las manos después de instalar, manipular, limpiar o tocar esta lámpara.

Preasamblea:

- Retire todas las piezas y hardware de la caja junto con cualquier embalaje protector de plástico.
- No deseche ningún contenido hasta que se haya completado el montaje para evitar desechar accidentalmente piezas pequeñas o hardware.
- Para su seguridad y conveniencia, se recomienda el montaje por dos personas.

Care Instructions:

- Dust often using a clean, soft, dry and lint-free cloth.
- Blot spills and wipe with a clean, damp cloth immediately.
- We do not recommend the use of chemical cleansers, abrasives or furniture polish on our lacquered finish.
- Hardware may loosen over time. Periodically check to make sure all connections are tight. Re-tighten if necessary.

Instructions d'entretien :

- Épousseter régulièrement avec un chiffon propre, doux et non pelucheux.
- Éponger immédiatement les liquides renversés et essuyer à l'aide d'un chiffon propre et humide.
- L'utilisation de produits nettoyants chimiques, d'abrasifs ou d'encaustiques sur nos finitions laquées n'est pas recommandée.
- Le matériel de fixation peut se desserrer avec le temps. Vérifiez régulièrement afin de vous assurer que tous les raccords sont bien serrés. Resserrez-les au besoin.

Instrucciones de cuidado:

- Limpiar el polvo con un trapo limpio, suave, seco y libre de pelusas.
- Secar los derrames de inmediato y limpiar con un trapo limpio y húmedo.
- Recomendamos no usar limpiadores químicos, abrasivos o lustramuebles sobre el acabado barnizado.
- Las piezas de ferretería pueden aflojarse con el tiempo. Controlar periódicamente que estén bien ajustadas. Si es necesario, volver a ajustarlas.

TOOLS REQUIRED (not included): Ladder, Phillips Head, Small Flat Blade Screwdrivers, Wire Cutter/Stripper & Electrical Tape.

OUTILS NÉCESSAIRES (non inclus): échelle, tête cruciforme, petits tournevis à lame plate, coupe-fil / dénudeur et Ruban électrique.

HERRAMIENTAS REQUERIDAS (no incluidas): escalera, cabeza Phillips, destornilladores de punta plana pequeña, cortador / pelacables y Cinta eléctrica

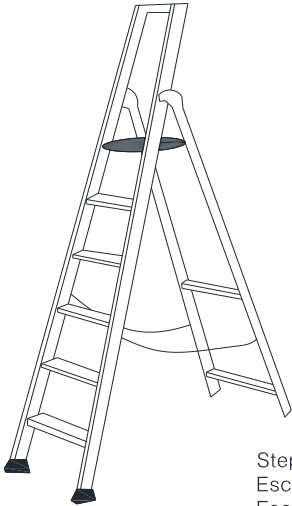
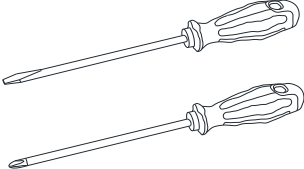
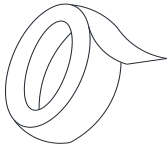
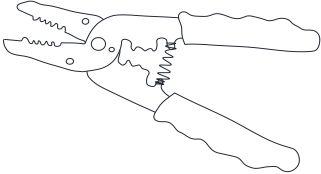
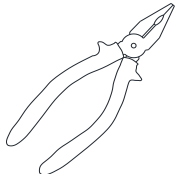
 <p>Step Ladder Escabeau Escalera</p>	 <p>Phillips Head, Flat Blade Screwdrivers Tournevis à tête Phillips et à tête plate Destornilladores Cabeza Phillips y Destornilladores Cabeza Plana</p>	 <p>Electrical tape Ruban isolant Cinta Eléctrica.</p>
	 <p>Wire Cutter/Stripper Pince coupe-fil/ à dénudé Cortador de Cable</p>	 <p>Plier Pince Alicates</p>

Parts Included:

- (A) Sconce Fixture (1)
- (C) Crossbar (1)
- (D) Glass Shade (1)
- (I) Socket (1)
- (B) Socket Ring (1)

Pièces incluses:

- (A) Applique (1)
- (C) Barre transversale (1)
- (D) Abat-jour en verre (1)
- (I) Prise (1)
- (B) Anneau de douille (1)

Piezas incluidas:

- (A) Accesorio de la lámpara (1)
- (C) Travesaño (1)
- (D) Sombra de cristal (1)
- (I) Enchufe (1)
- (B) Enchufe Anillo (1)

Hardware Enclosed:

- (E) Fixture Side Screws (4)
- (G) Green Ground Screw (1)
- (H) Plastic Wire Nut Connectors (3)
- (J) Plastic Snap Screw (4)
- (K) Screws (4)

Matériel inclus:

- (E) Vis latérales de l'appareil (4)
- (G) Vis de terre verte (1)
- (H) Connecteurs de fil en plastique (3)
- (J) vis Snape (4)
- (K) Des vis (4)

Hardware incluido:

- (E) Tornillos laterales del accesorio (4)
- (G) Tornillo de tierra verde (1)
- (H) Conectores de tuerca de alambre de plástico (3)
- (J) Tornillo de plástico (4)
- (K) Empulgueras (4)

Williams-Sonoma Inc.

Assembly Instructions
Instructions d'assemblage
Instrucciones de Ensamblaje

Pottery Barn – Pottery Barn Teen – Pottery Barn Kids – Williams Sonoma Home – West Elm – Rejuvenation – Mark and Graham

24-Feb-2021

6/13

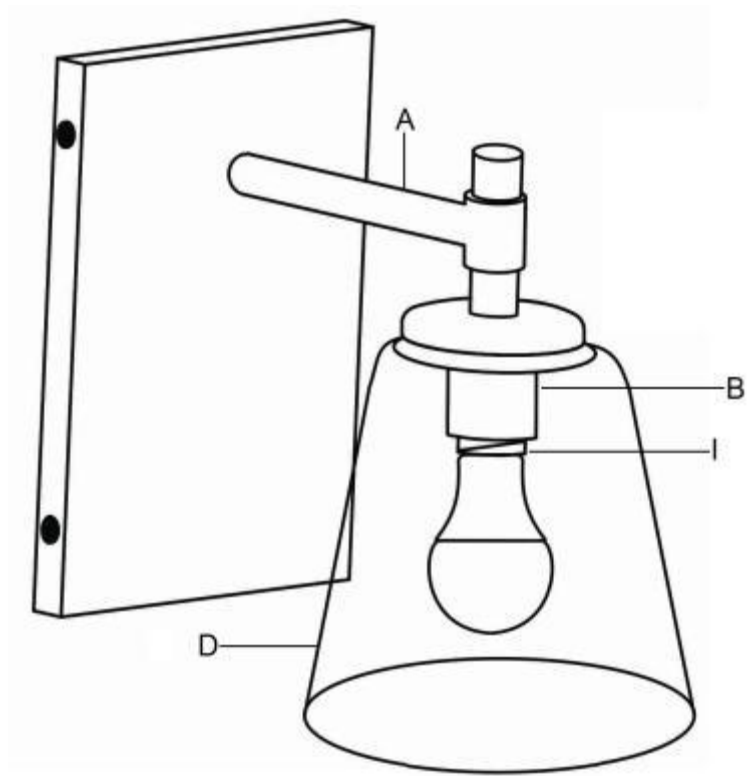
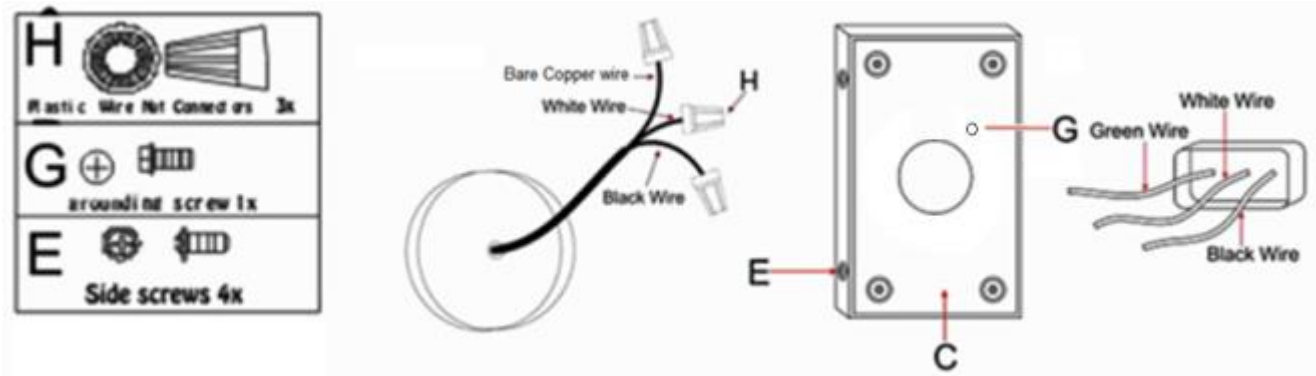

Assembly & Installation Instructions:

1. **SHUT OFF THE MAIN ELECTRICAL SUPPLY FROM THE FUSE BOX / CIRCUIT BREAKER!**
2. Carefully unpack all fixture parts and hardware and lay them out on a clear workspace.

Instructions de montage et d'installation:

1. **COUPER L'ALIMENTATION ÉLECTRIQUE PRINCIPALE DU DISJONCTEUR À FUSIBLE / CIRCUIT!**
2. Déballez soigneusement toutes les pièces et le matériel du luminaire et disposez-les dans un espace de travail dégagé.

Instrucciones de montaje e instalación:

1. **¡CIERRE EL SUMINISTRO ELÉCTRICO PRINCIPAL DE LA CAJA DE FUSIBLES / INTERRUPTOR DE CIRCUITO!**
2. Desembale con cuidado todas las piezas y el hardware del dispositivo y colóquelos en un espacio de trabajo despejado.

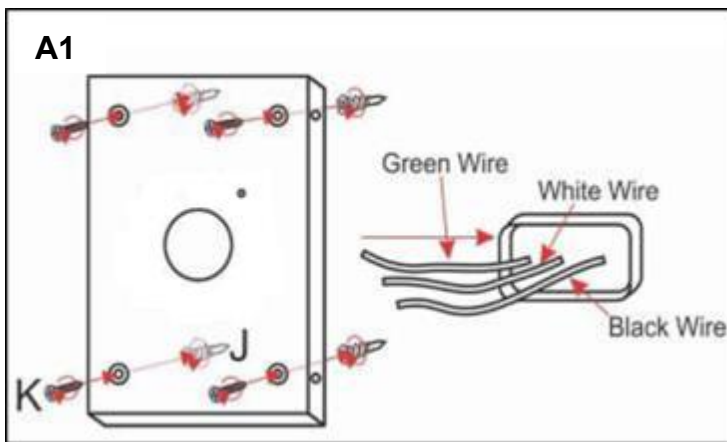

If needed, separate Crossbar (C) from Sconce Fixture (A) by removing the four Fixture Side Screws (E) Hold the Crossbar (C) against a wall at the desired mounting location. Use one of the provided screws (K) to mark the wall through each of the four through-holes of the mounting and then set the Crossbar (C) aside.

If either of the four marks of Step (1) aligns with a wall stud (use a stud-finder to determine this), use a screwdriver to secure a screw at this mark directly into the wall and stud when instructed to do so below. Do not use a provided Plastic Snap Screw(J) at this stud location because the

Plastic Snap Screw(J) cannot penetrate wood.

Si nécessaire, séparez la barre transversale (C) de la fixation de l'applique (A) en retirant les quatre vis latérales de la fixation (E) Maintenez la barre transversale (C) contre un mur à l'emplacement de montage souhaité. Utilisez l'une des vis fournies (K) pour marquer le mur à travers chacun des quatre trous traversants du support, puis mettez la barre transversale (C) de côté.

Si l'une des quatre marques de l'étape (1) s'aligne sur un montant mural (utilisez un détecteur de montant pour le déterminer), utilisez un tournevis pour fixer une vis à ce repère directement dans le mur et le montant lorsque vous êtes invité à le faire ci-dessous.

N'utilisez pas la vis de pression en plastique fournie (J) à cet emplacement de montant car la vis de pression en plastique (J) ne peut pas pénétrer le bois.

Si es necesario, separe la barra transversal (C) del accesorio de aplique (A) quitando los cuatro tornillos laterales del accesorio (E) Sujete la barra transversal (C) contra una pared en la ubicación de montaje deseada. Use uno de los tornillos provistos (K) para marcar la pared a través de cada uno de los cuatro agujeros pasantes del montaje y luego coloque la barra transversal (C) a un lado. Si cualquiera de las cuatro marcas del Paso (1) se alinea con un montante de la pared (use un buscador de montantes para determinar esto), use un destornillador para asegurar un tornillo en esta marca directamente en la pared y el montante cuando se le indique que lo haga a continuación. No utilice un tornillo de seguridad de plástico (J) provisto en esta ubicación de perno porque el tornillo de seguridad de plástico (J) no puede penetrar la madera.

For each mark that does not align with a stud, use a Phillips screwdriver to install a Plastic Snap Screw(J) into the wall. To do this, position the tip of the Plastic Snap Screw(J) against the wall at the mark and then firmly push the Plastic Snap Screw(J) into the wall as you rotate it clockwise. The Plastic Snap Screw(J) is designed to drive itself into the wall as it is rotated. Continue rotating the Plastic Snap Screw(J) until the wide end becomes even with the surface of the wall.

With the help of another person, hold the Crossbar (C) upright and against the wall so that the four through holes align with either a stud-aligned mark or an installed Plastic Snap Screw (J). Use a screwdriver to secure a provided screw(K) through each through hole and into the wall or an installed Snap Screw. Rotate the screw clockwise until tight.

Pour chaque marque qui ne s'aligne pas sur un montant, utilisez un tournevis cruciforme pour installer une vis à pression en plastique (J) dans le mur. Pour ce faire, placez l'extrémité de la vis à pression en plastique (J) contre le mur au niveau du repère, puis poussez fermement la vis à pression en plastique (J) dans le mur tout en la tournant dans le sens des aiguilles d'une montre. La vis à pression en plastique (J) est conçue pour s'enfoncer dans le mur lors de sa rotation. Continuez à tourner la vis à dé clic en plastique (J) jusqu'à ce que l'extrémité large devienne uniforme avec la surface du mur.

Avec l'aide d'une autre personne, maintenez la barre transversale (C) à la verticale et contre le mur de sorte que les quatre trous traversants s'alignent avec un repère aligné sur les poteaux ou une vis à pression en plastique installée (J). Utilisez un tournevis pour fixer une vis fournie (K) dans chaque trou traversant et dans le mur ou une vis à pression installée. Tournez la vis dans le sens des aiguilles d'une montre jusqu'à ce qu'elle soit serrée.

Para cada marca que no se alinee con un perno, use un destornillador Phillips para instalar un tornillo de presión de plástico (J) en la pared. Para hacer esto, coloque la punta del Tornillo de seguridad de plástico (J) contra la pared en la marca y luego empuje firmemente el Tornillo de seguridad de plástico (J) dentro de la pared mientras lo gira en el sentido de las agujas del reloj. El tornillo de presión de plástico (J) está diseñado para clavarse en la pared a medida que gira. Continúe girando el tornillo de presión de plástico (J) hasta que el extremo ancho quede nivelado con la superficie de la pared.

Con la ayuda de otra persona, sostenga la Barra Cruzada (C) en posición vertical y contra la pared para que los cuatro agujeros pasantes se alineen con una marca alineada con un perno o con un Tornillo de Plástico (J) instalado. Use un destornillador para asegurar un tornillo provisto (K) a través de cada orificio pasante y dentro de la pared o un tornillo de presión instalado. Gire el tornillo en sentido horario hasta que quede apretado.

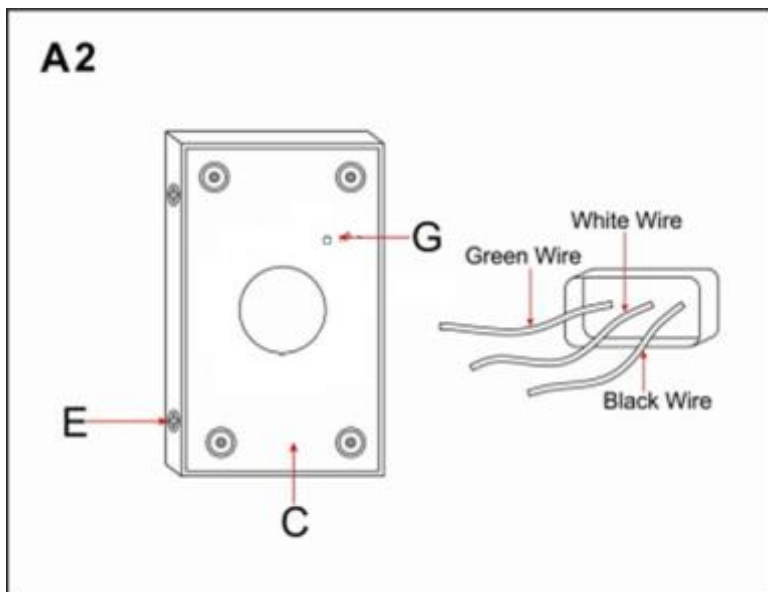

Separate Crossbar (C) from Sconce Fixture (A) by removing the four Fixture Side Screws (E). Do not discard Fixture Side Screws (E) as these will be used later. Insert the sconce wires through the center opening of the Crossbar (C).

Séparez la barre transversale (C) de la fixation de l'applique (A) en retirant les quatre vis latérales de la fixation (E). Ne jetez pas les vis latérales du luminaire (E) car elles seront utilisées ultérieurement.

Insérez les fils de l'applique dans l'ouverture centrale de la barre transversale (C).

Separate the crossbar (C) from the sconce fixture (A) by removing the four side screws of the sconce (E). Do not discard the side screws of the sconce (E),

ya que se usarán más adelante.

Insérte los cables del aplique a través de la abertura central de la barra transversal (C).

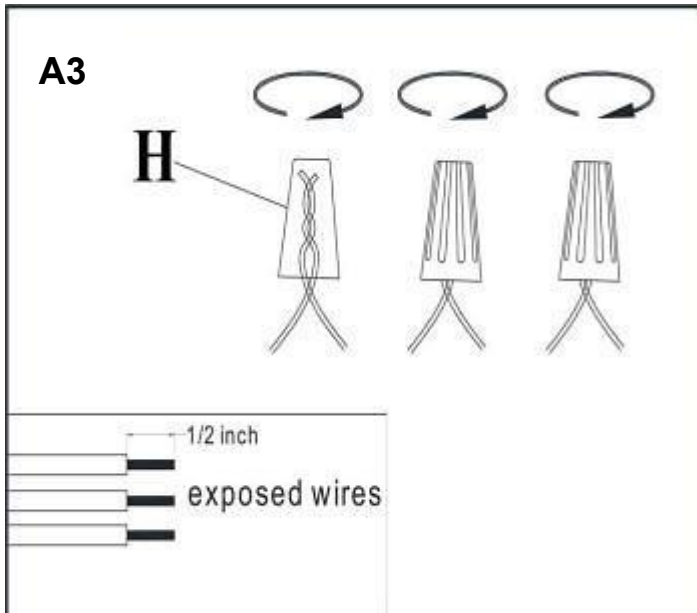

Carefully inspect the fixtures wires. The NEUTRAL FIXTURE WIRE is White. The HOT FIXTURE WIRE is Black and the BARE COPPER WIRE is the GROUND WIRE.

Connect the NEUTRAL FIXTURE WIRE to the NEUTRAL JUNCTION BOX WIRE (usually white insulation). Fasten each together with a Plastic Wire Nut Connector (H) by twisting the connector in a clockwise direction and wrap the connection with electrical tape. Be sure that no wire strands are exposed.

Inspectez soigneusement les fils des appareils. Le FIL DE FIXATION NEUTRE est blanc. Le FIL DE FIXATION CHAUD est noir et le fil de cuivre nu est le fil de masse.

Connectez le FIL DE FIXATION NEUTRE au FIL DE BOÎTIER DE JONCTION NEUTRE (isolation généralement blanche).

Fixez-les ensemble avec un connecteur en plastique pour écrou (H) en le tournant dans le sens des aiguilles d'une montre et enrroulez le raccordement avec du ruban isolant. Assurez-vous

qu'aucun fil n'est exposé.

Inspeccione cuidadosamente los cables de los accesorios. El ALAMBRE DE ACCESORIOS NEUTRO es Blanco. El CABLE DE LA INSTALACIÓN CALIENTE es negro y el CABLE DE COBRE DESNUDO es el CABLE DE TIERRA.

Conecte el CABLE DE FIJACIÓN NEUTRA al CABLE DE LA CAJA DE UNIÓN NEUTRA (generalmente aislamiento blanco).

Sujételos con un conector de tuerca de alambre de plástico (H) girando el conector en el sentido de las agujas del reloj y envuelva la conexión con cinta aislante. Asegúrese de que no haya hilos de alambre expuestos.

Attach the Crossbar (C) to the wall outlet box as instructed above in "Pre-assembly" section. Position Sconce Fixture (A) over the Crossbar (C), aligning the four holes in the Crossbar (C) with the four holes on the side of the Sconce Fixture (A). Insert the 4 Fixture Side Screws (E) and tighten each with a screwdriver until secure.

Fixez la barre transversale (C) au boîtier de prise murale comme indiqué ci-dessus dans la section «Pré-assemblage». Positionnez le luminaire d'applique (A) sur la barre transversale (C), en alignant les quatre trous de la barre transversale (C) avec les quatre trous sur le côté du luminaire d'applique (A). Insérez les 4 vis latérales du luminaire (E) et serrez chacune avec un tournevis jusqu'à ce qu'elles soient bien fixées.

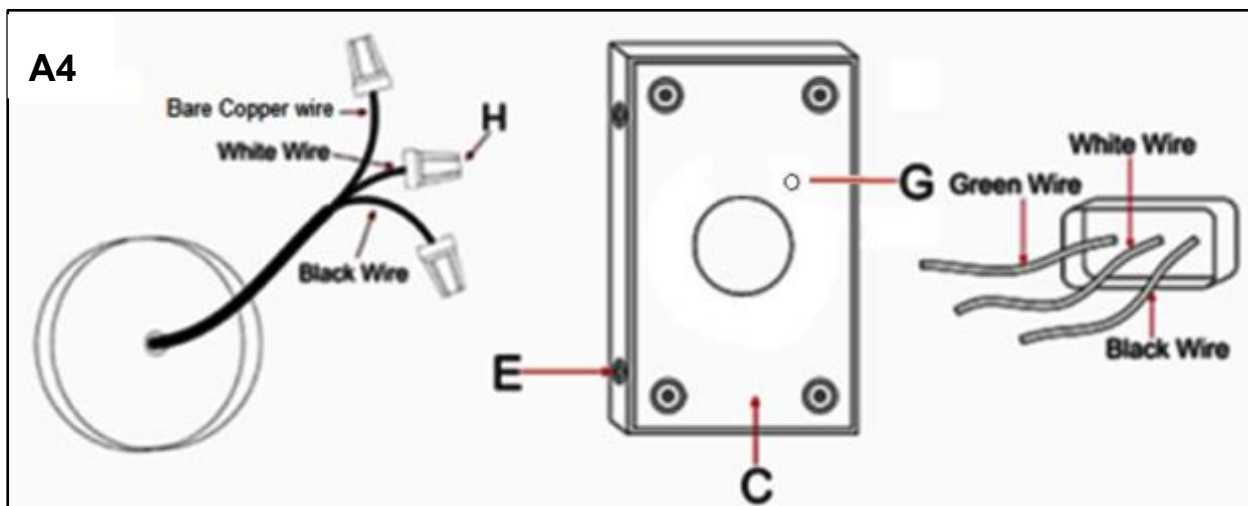

Conecte la Barra Cruzada (C) a la caja de salida de la pared como se indicó anteriormente en la sección "Premontaje". Coloque el accesorio de aplique (A) sobre la barra transversal (C), alineando los cuatro agujeros en el travesaño (C) con los cuatro agujeros en el costado del accesorio de aplique (A). Inserte los 4 tornillos laterales del accesorio (E) y apriete cada uno con un destornillador hasta que quede seguro.

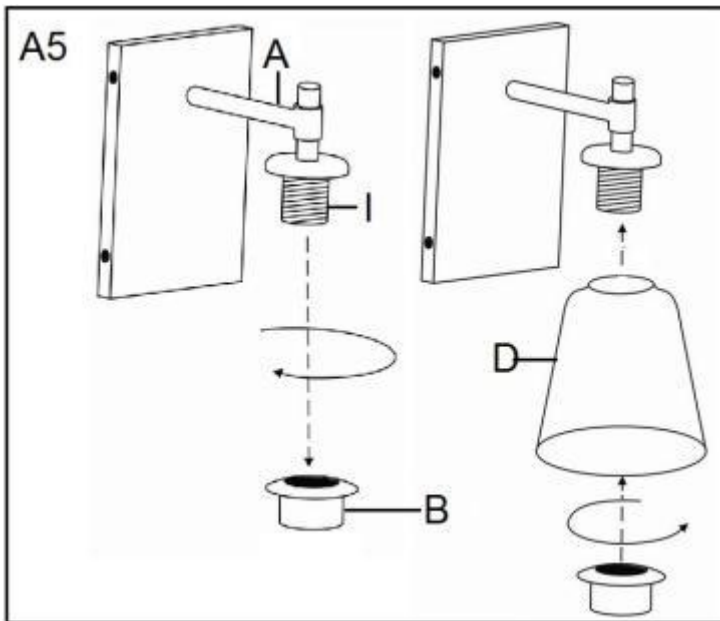

Unscrew the Socket Ring (B) anti clock wise then insert the glass shade (D) .After that screw the Socket ring (B) clock wise until tight.

Dévissez l'anneau de douille (B) dans le sens inverse des aiguilles d'une montre, puis insérez l'abat-jour en verre (D) .Après cela, vissez l'anneau de douille (B) dans le sens des aiguilles d'une montre jusqu'à ce qu'il soit serré.

Desenrosque el anillo de enchufe (B) en sentido antihorario e inserte la pantalla de vidrio (D). Después de eso, atornille el anillo de enchufe (B) en sentido horario hasta que quede apretado

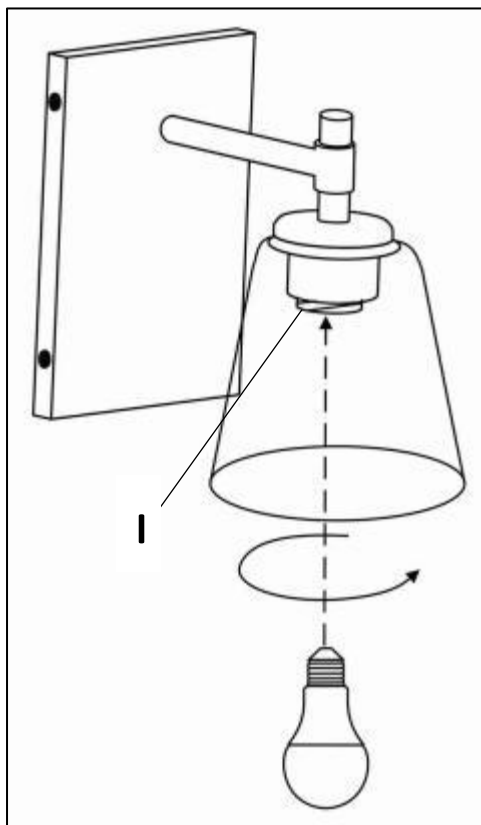

Insert the specified light bulbs into the Socket (I).
DO NOT EXCEED THE SPECIFIED WATTAGE.

Insérez les ampoules spécifiées dans la prise (I).
NE PAS DÉPASSER LA PUISSANCE SPÉCIFIÉE.

Inserte las bombillas especificadas en el zócalo (I).
NO EXCEDA EL RELOJ ESPECIFICADO.

To Make the Wire Connections:

1. Gently pull existing wire down from the ceiling junction box and allow wires to hang. The HOT or LIVE wire is usually black. The NEUTRAL wire is usually white. Check to see if there is a ground wire that is usually green or green with a yellow stripe or exposed copper metal wire. If needed, use a pair of wire strippers to remove about 1/2 inch of insulation from each wire.
2. Carefully inspect the fixtures wires. The NEUTRAL FIXTURE WIRE is WHITE. The HOT FIXTURE WIRE is BLACK and the BARE COPPER WIRE is the GROUND WIRE. If you have any doubt and cannot identify the power-supply wires with confidence, then we recommend that you ask an electrician and that you not continue with the installation.
3. With the help of another person to hold the weight of the fixture, attach the fixture wires to the junction box wires as shown in the illustrations.

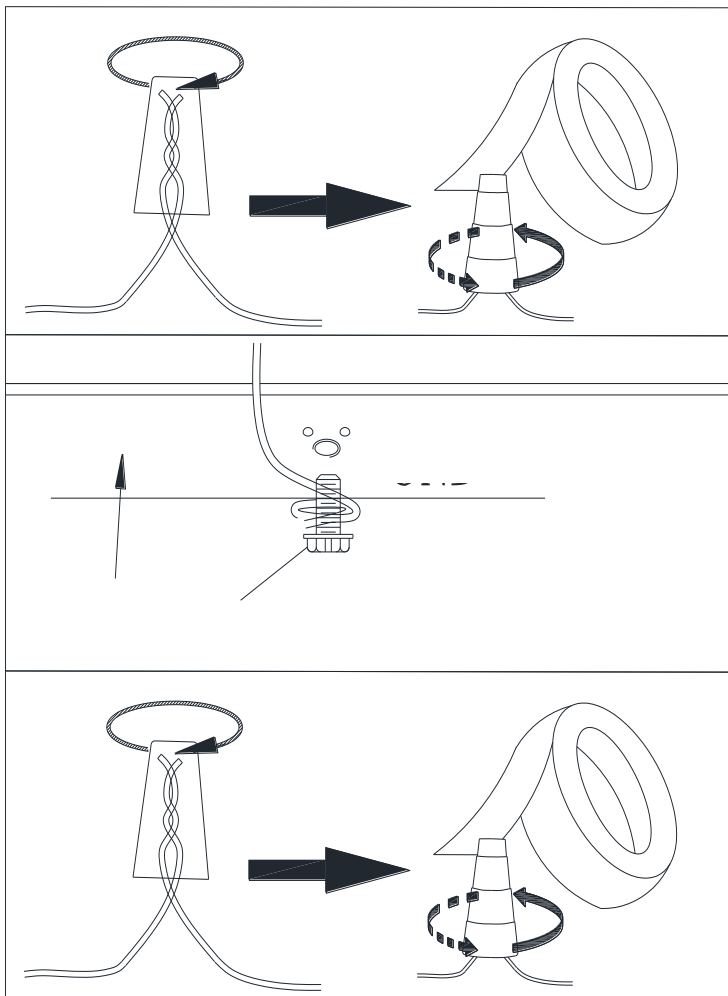

Connect the GROUND FIXTURE WIRE to the GROUND J-BOX WIRE using the Plastic Wire Nut Connector (H) and wrap the connection with electrical tape. Be sure that no wire strands are exposed.

If the junction box DOES NOT have a GROUND WIRE, wrap the fixture's bare ground wire around the Green Ground Screw (G) and insert the screw into the Cross bar (C) and tighten screw to secure the wire.

Connect the NEUTRAL FIXTURE WIRE to the NEUTRAL J-BOX WIRE first and then connect the HOT FIXTURE WIRE to the HOT J-BOX WIRE using the Plastic Wire Nut Connectors (H). Wrap these connections with electrical tape. Be sure that no wire strands are exposed.

NOTE:

IT IS IMPERATIVE THAT THE JUNCTION BOX IN YOUR HOME BE PROPERLY GROUNDED!

DO NOT REVERSE THE HOT AND NEUTRAL CONNECTIONS OR SAFETY WILL BE COMPROMISED.

Check the wiring connections and if all looks good, gently tuck the wire connections neatly into the wall junction box.

Faire les connexions de fil:

1. Tirez doucement le câble existant vers le bas de la boîte de jonction du plafond et laissez-le pendre. Le fil HOT ou LIVE est généralement noir. Le fil NEUTRE est généralement blanc. Vérifiez s'il y a un fil de terre généralement vert ou vert avec une bande jaune ou un fil de cuivre métallique exposé. Si nécessaire, utilisez une pince à dénuder pour enlever environ 1/2 pouce d'isolant de chaque fil.
2. Inspectez soigneusement les fils des appareils. Le FIL DE FIXATION NEUTRE est BLANC. Le FIL DE FIXATION CHAUD est NOIR et le FIL DE CUIVRE NU est le FIL DE TERRE. Si vous avez le moindre doute et ne pouvez pas identifier les fils d'alimentation avec confiance, nous vous recommandons de demander à un électricien et de ne pas poursuivre l'installation.
3. Avec l'aide d'une autre personne pour supporter le poids de l'appareil, fixez les fils de l'appareil aux fils de la boîte de jonction, comme indiqué sur les illustrations.

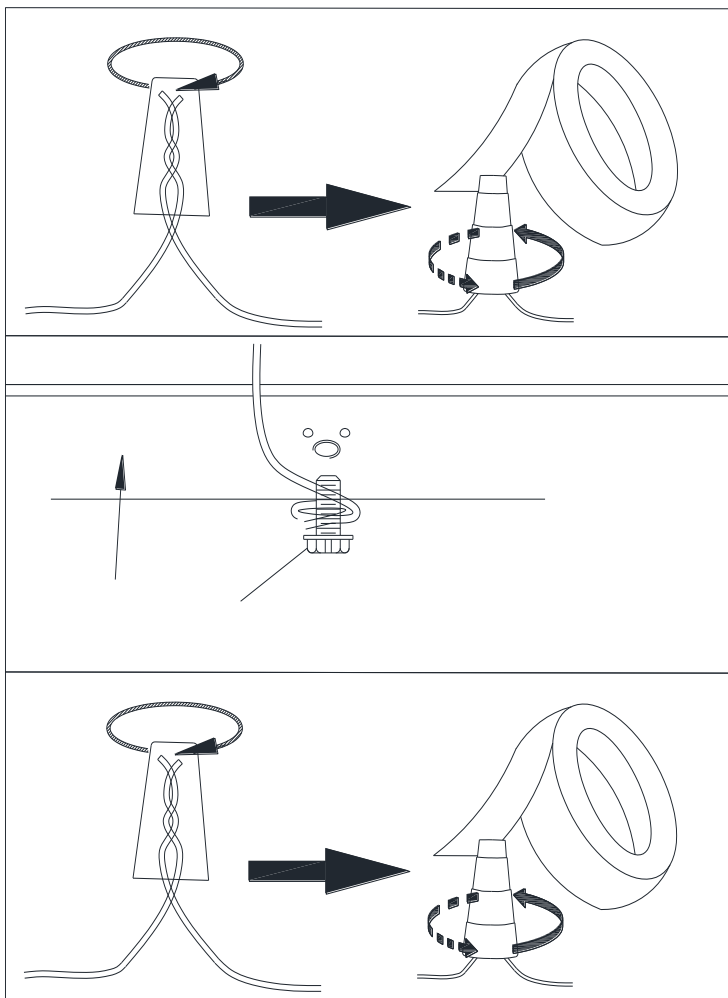

Raccordez le FIL DE FIXATION À LA TERRE au FIL À LA TERRE J-BOX à l'aide du connecteur pour écrou de fil en plastique (H) et enroulez le raccordement avec du ruban isolant. Assurez-vous qu'aucun fil n'est exposé.

Si la boîte de jonction N'A PAS DE FIL DE TERRE, enroulez le fil de terre vert de l'appareil autour de la vis de terre verte (G) et insérez la vis dans la barre transversale (C) et serrez la vis pour fixer le fil.

Connectez d'abord le FIL DE FIXATION NEUTRE au FIL DE J-BOX NEUTRE, puis connectez le FIL DE FIXATION HOT au fil HOT J-BOX à l'aide des connecteurs pour écrous de fil en plastique (H). Enveloppez ces connexions avec du ruban électrique. Assurez-vous qu'aucun fil n'est exposé.

REMARQUE:

IL EST IMPÉRATIF QUE LA BOÎTE DE JONCTION DE VOTRE MAISON SOIT BIEN MISE À LA TERRE!

N'INVERSEZ PAS LES CONNEXIONS CHAUDES ET NEUTRES, NI LA SÉCURITÉ NE SERA COMPROMIS.

Vérifiez les connexions de câblage et, si tout va bien, insérez doucement les connexions de fil dans la boîte de jonction murale..

Para hacer las conexiones de cables:

1. Tire suavemente del cable existente hacia abajo desde la caja de conexiones del techo y permita que los cables cuelguen. El cable CALIENTE o EN VIVO suele ser negro. El cable NEUTRO es generalmente blanco. Verifique si hay un cable a tierra que generalmente es verde o verde con una franja amarilla o cable de metal de cobre expuesto. Si es necesario, use un par de pelacables para quitar aproximadamente 1/2 pulgada de aislamiento de cada cable.
2. Inspeccione cuidadosamente los cables de los accesorios. El ALAMBRE NEUTRO PARA ACCESORIOS es BLANCO. El CABLE DE LA INSTALACIÓN CALIENTE es NEGRO y el CABLE DE COBRE DESNUDO es el CABLE DE TIERRA. Si tiene alguna duda y no puede identificar los cables de alimentación con confianza, le recomendamos que consulte a un electricista y que no continúe con la instalación.
3. Con la ayuda de otra persona para sostener el peso del dispositivo, fije los cables del dispositivo a los cables de la caja de conexiones como se muestra en las ilustraciones.

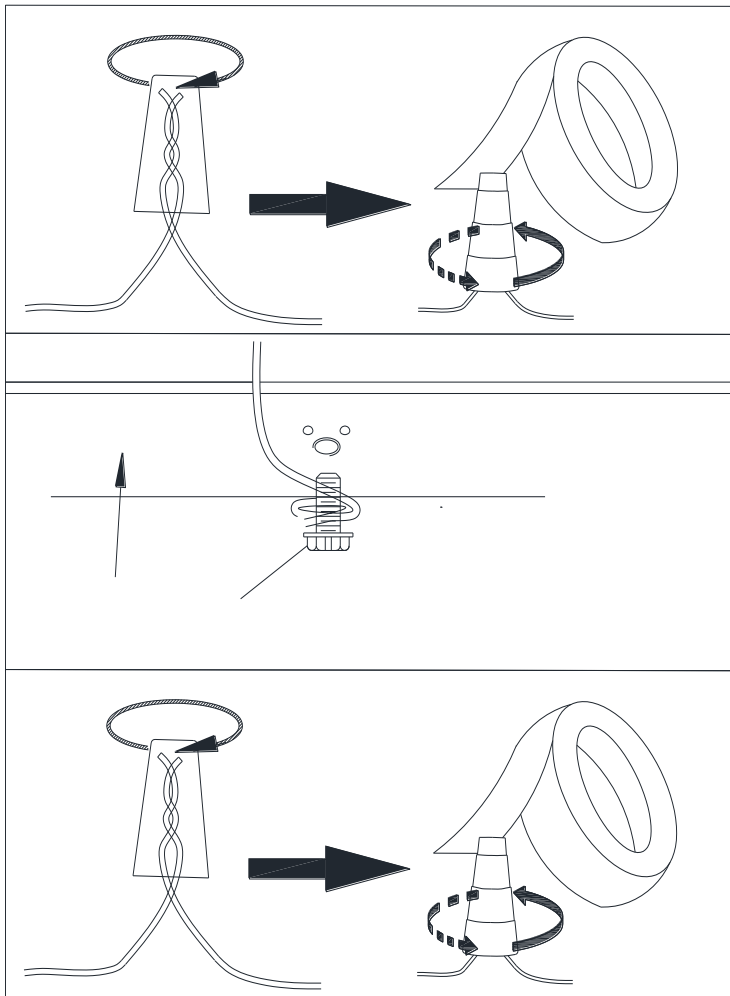

Conecte el CABLE DE FIJACIÓN A TIERRA al CABLE DE CAJA J DE TIERRA usando el conector de tuerca de alambre de plástico (H) y envuelva la conexión con cinta aislante. Asegúrese de que no haya hilos de alambre expuestos.

Si la caja de conexiones NO TIENE UN CABLE DE TIERRA, enrolle el cable de tierra verde del dispositivo alrededor del tornillo de tierra verde (G) e inserte el tornillo en la barra transversal (C) y apriete el tornillo para asegurar el cable.

Conecte primero el CABLE DE FIJACIÓN NEUTRA al CABLE DE CAJA J NEUTRA y luego conecte el CABLE DE FIJACIÓN CALIENTE al CABLE DE CAJA J CALIENTE utilizando los conectores de tuerca de alambre de plástico (H). Envuelva estas conexiones con cinta aislante. Asegúrese de que no haya hilos de alambre expuestos.

NOTA:

¡ES IMPERATIVO QUE LA CAJA DE CONEXIONES EN SU HOGAR SE CONECTE A TIERRA CORRECTA!

NO INVERTIR LAS CONEXIONES NEUTRALES Y CALIENTES O LA SEGURIDAD SERÁ COMPROMETIDA.

Verifique las conexiones del cableado y, si todo se ve bien, coloque cuidadosamente las conexiones de los cables en la caja de conexiones de la pared.