

P O T T E R Y B A R N

WELL's collection Bed (King & Queen Size)
Collection pour chambre à coucher WELL (Très grand et grand lit)
Cama de colección WELL (Tamaños King y Queen)

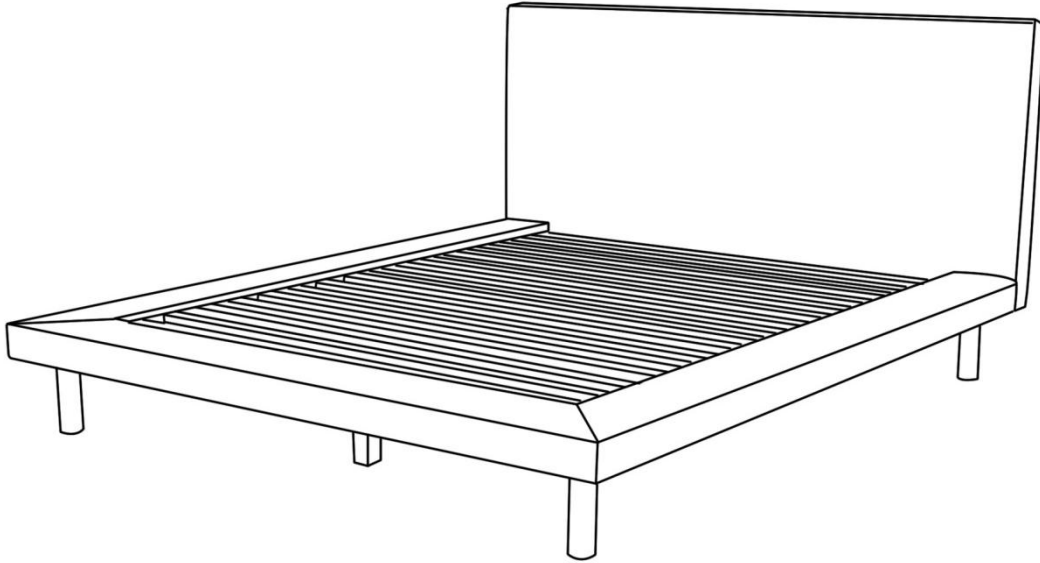

- ! Do not throw away packaging materials until assembly is complete.
- ! Assemble this item on a soft surface, such as cardboard or carpet, to protect finish.
- ! Proper assembly of this item requires 2 people.

- ! Ne jetez pas le matériel d'emballage avant d'avoir terminé le montage.
- ! Montez cet article sur une surface lisse, telle que du carton ou un tapis, pour en protéger la finition
- ! Deux personnes sont nécessaires pour monter cet article de façon adéquate.

- ! No descarte los materiales de embalaje hasta finalizar el ensamblaje.
- ! Ensamble el producto sobre una superficie suave, como carton o alfombra, para proteger el acabado.
- ! Se requieren 2 personas para ensamblar el producto de forma adecuada.









CARE INSTRUCTIONS/ENTRETIEN/INSTRUCCIONES DE CUIDADO

Hardware may loosen overtime. Periodically check that all connections are tight. Wipe with a soft, dry cloth.
To protect finish, avoid the use of chemicals and household cleaners. All hot serving dishes should be placed on a pad.
Any liquid spilled onto the furniture should be cleaned up immediately with a damp cloth.

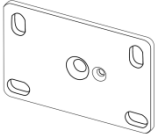
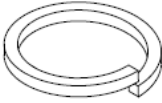
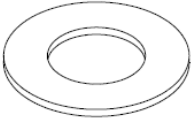
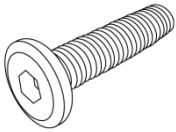
Le matériel peut se desserrer avec le temps. Vérifiez régulièrement que tous les raccords sont bien serrés.
Essayez à l'aide d'un linge doux et sec. Pour protéger la finition, évitez l'utilisation de produits chimiques et de détergents ménagers. Tous les plats de service chauds doivent être déposés sur un dessous de plat. Tout déversement sur le meuble doit être nettoyé immédiatement à l'aide d'un linge humide.

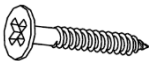
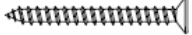
Las partes pueden aflojarse con el tiempo. Chequee de manera constante que todas las conecciones estén

ajustadas. Limpie con un trapo suave y seco. Para proteger el acabado, evite el uso de químicos y limpiadores domésticos. Cualquier plato caliente debe ser colocado sobre manteles. Si derrama algún líquido sobre la muebles, debe limpiarlo de inmediato con un paño húmedo.

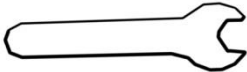
<p>A</p>  <p>Bed Legs/ Pieds de lit/ Patas de cama (4pcs)</p>	<p>B</p>  <p>Middle beam/Traverse centrale / Riel Central (1pc)</p>	<p>C</p>  <p>Support leg/ Pied de support (3pcs)</p>	<p>D</p>  <p>Metal bracket/ Support en métal/ Soporte metálico (4pcs)</p>
<p>E</p>  <p>Lock Washer/ Rondelle d'arrêt/ Arandela seguro (8pcs)</p>	<p>F</p>  <p>Flat Washer/ Rondelle plate/ Arandela plana (8pcs)</p>	<p>G</p>  <p>Bolt/Boulon/Perno 8 x35mm (16pcs)</p>	<p>H</p>  <p>Hex Key/ Clé hexagonale/ Llave hexagonal (1pc)</p>
<p>I</p>  <p>Screw/ Vis / Tornillo 4 x30mm (4pcs)</p>	<p>J</p>  <p>Screw/ Vis / Tornillo 64 x30mm (64pcs)</p>	<p>K</p>  <p>Slat Roll/Rouleau de lattes / Tablillas (2pcs)</p>	<p>L</p>  <p>Thread rod/ Tige filetée/ Vara roscada (8pcs)</p>
<p>M</p>  <p>Nut/Écrou/ Tuerca (8pcs)</p>	<p>N</p>  <p>wrench (in hardware shrinkage)/ clé (en matériel réduit)/ Llave de tuercas (reducción de las piezas de ferretería) (1pcs)</p>		

- Carefully flip the footboard and one side rail upside down, put the thread rod (L) go through the threads hole on footboard first, tighten, then insert the rod (L) through the open hole (no threads) on the side rail, adjust until the 45 degree corner fully aligned, fix by adding lock washer(E), flat washer(F) and nut(M) in order. Assemble the other side rail with the footboard in the same method. Note each side is provided with two threads rods (L) for assembling. Use tool wrench(N) while tighten the nut at your need.
- Retourner soigneusement le pied de lit et une traverse latérale, insérer d'abord la tige filetée (L) dans le trou fileté du pied de lit, serrer, puis insérer la tige (L) dans le trou ouvert (pas de filetage) de la traverse latérale, ajuster jusqu'à obtenir un angle complètement aligné à 45 degrés, fixer en ajoutant dans l'ordre la rondelle d'arrêt (E), la rondelle plate (F) et l'écrou (M). Assembler l'autre traverse latérale au pied de lit de la

même façon. Noter que chaque côté possède deux tiges filetées (L) pour l'assemblage. Utiliser la clé (N) pour serrer l'écrou comme vous le souhaitez.

1. Con cuidado colocar el pie de cama y un montante lateral boca abajo. Insertar la vara roscada (L) primero a través del orificio roscado del pie de cama (L) y ajustar. Luego insertar la vara (L) a través del orificio abierto (sin roscas) del montante lateral. Ajustar hasta que se alinee la esquina a 45 grados. Fijar con la arandela de seguro (E), arandela plana (F) y tuerca (M) en orden. Ensamblar el otro montante lateral con el pie de cama usando el mismo método. Tener en cuenta que cada lado contiene dos varas roscadas (L) para ensamblar. Usar la llave de tuercas (N) para ajustar la tuerca según sea necesario.

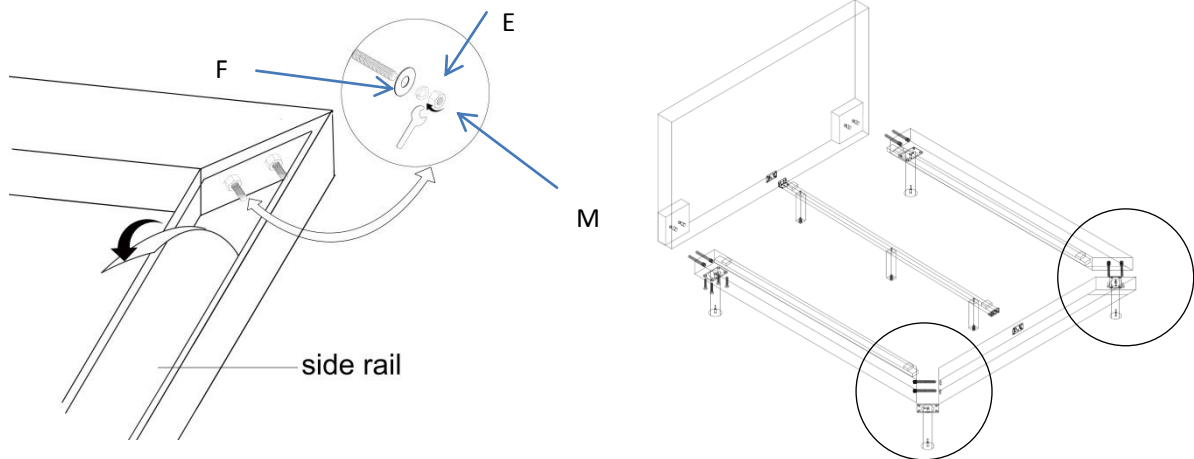

2. Assemble the headboard with step 1 finished bed frame, locking up by two thread rods(L) at each side , fix by lock washer(E), flat washer(F) and nut(M) in order. Until bed is fully assembled, the bed is laying on one of its side rail, to expose bottom. Use tool wrench(N) while tighten the nut at your need.
2. Assembler la tête de lit au cadre de lit obtenu à l'étape 1, en insérant deux tiges filetées (L) de chaque côté, fixées par la rondelle d'arrêt (E), la rondelle plate (F) et l'écrou (M), dans cet ordre. Jusqu'à ce que le lit soit entièrement assemblé, il repose sur l'une de ses traverses latérales pour exposer la partie inférieure. Utiliser la clé (N) pour serrer l'écrou comme vous le souhaitez.
2. Ensamblar la cabecera con la estructura de la cama finalizada del paso 1. Encerrar con dos varas roscadas (L) en cada lateral, fijar con arandela de seguro (E), arandela plata(F) y tuerca (M) en orden. Hasta que la cama está ensamblada por completo, la cama se ubica del lado de uno de sus montantes laterales, para dejar expuesta la base. Usar la llave de tuercas (N) para ajustar la tuerca según sea necesario.

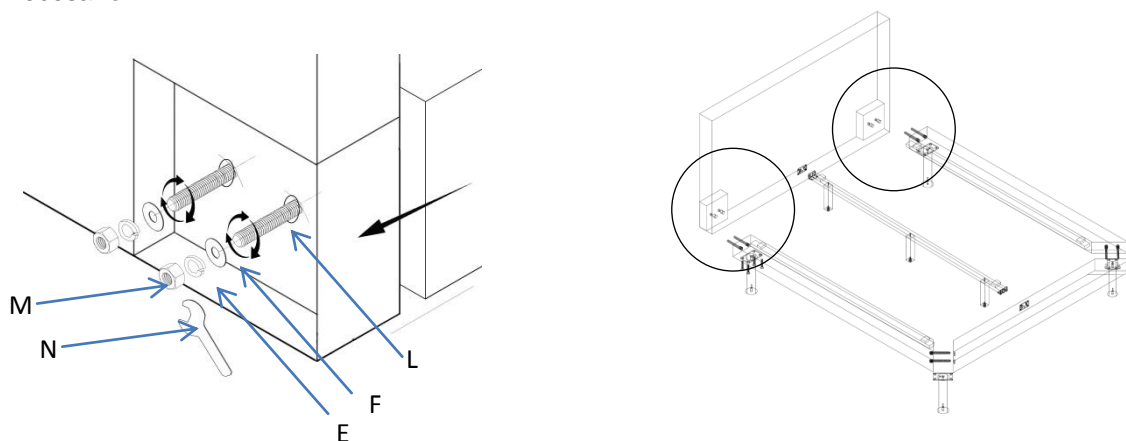

3. Assemble the bed legs (A) onto the step 2 finished bed frame. Assemble the metal plate (D) with leg first by screw (I), then tighten them into the pre-drilled screw holes on four corner of the bed frame by bolt (G) using tool hex Key(H), adjust the leg position on the corner before fully tighten.
3. Assembler les pieds de lit (A) au cadre de lit obtenu à l'étape 2. Assembler les supports en métal (D) aux pieds en les vissant (I) d'abord, puis en les serrant aux trous pour vis pré-perçés des quatre angles du

cadre de lit en fixant les boulons (G) à l'aide de la clé hexagonale (H), ajuster la position du pied à l'angle avant de serrer complètement.

3. Ensamblar las patas de la cama (A) en la estructura de la cama finalizada del paso 2. Ensamblar la placa metálica (D) primero en la pata con el tornillo (I) y luego ajustar en los orificios previamente perforados para el tornillo en las cuatro esquinas de la estructura de la cama con un perno (G) y usando la llave hexagonal (H). Ajustar la posición de la cama en la esquina antes de apretar por completo.

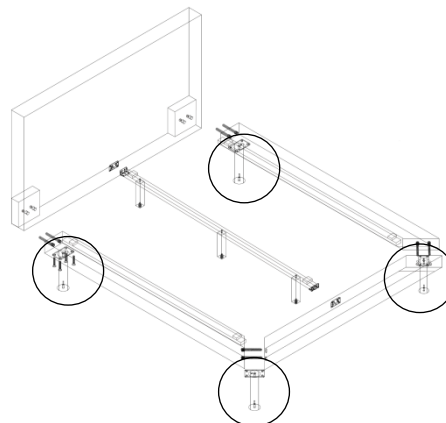
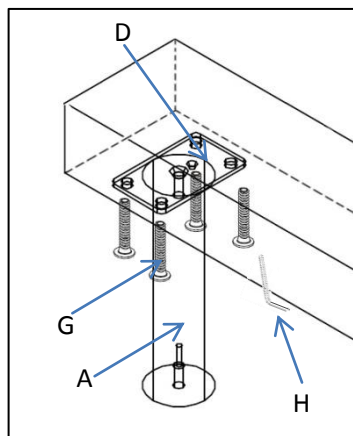

4. Flip the step 3 finished bed frame over to have four feet standing on the ground. Put the middle beam (B) and support legs(c) on. Make sure during each step, all the hardware are fully tightened.
4. Retourner le cadre de lit obtenu à l'étape 3 afin que les quatre pieds du lit soient sur le sol. Placer la traverse centrale (B) et les pieds de support (C). S'assurer durant chaque étape que tout le matériel soit complète
4. Voltrear la estructura de la cama finalizada del paso 3 para que los cuatro pies estén en el suelo. Colocar el riel central (B) y las patas soporte (C). Asegurarse de que todas las piezas de ferretería están completamente ajustadas durante cada

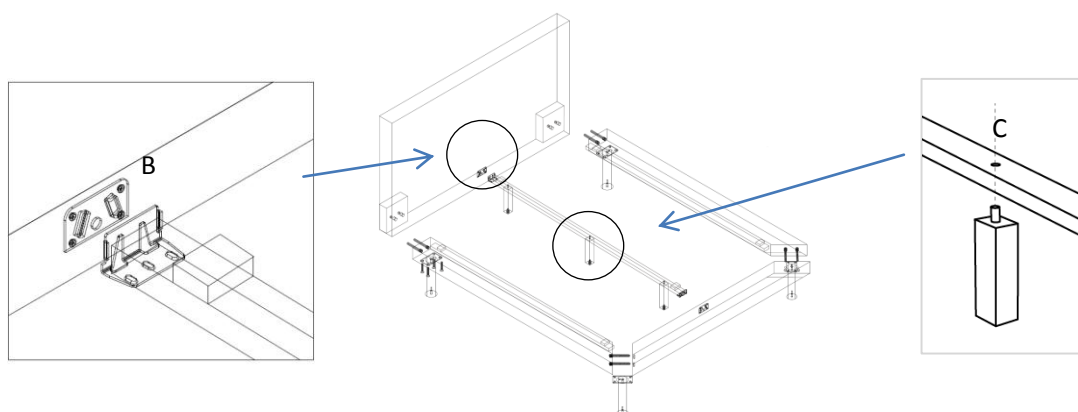

5. Lay on the slat onto the bed, fix by screw (J)
5. Placer les lattes sur le lit en les fixant avec les vis (J)
5. Colocar la parrilla en la cama y ajustar con tornillo (J).

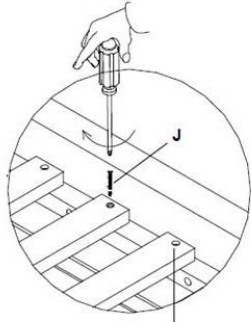

Countersink hole is facing up

